

Penture équerre et charnière gamme dégondante



- D = Droit
- G = Gauche

KIT 2 pentures équerres BC - Ø14 - 34 x 4,5 - trous □7,5

Le kit comprend 1 penture haute et 1 penture basse.

Dimension	Référence	Finition	Nbre trous	Gencod 3565920	Cdt
droite haut + droite bas	350x400 1KI92085D	9005	3+5	15929 2	1
gauche haut + gauche bas	350x400 1KI92085G	9005	3+5	15930 8	1
droite haut + droite bas	350x450 1KI92086D	9005	3+6	17376 2	1
gauche haut + gauche bas	350x450 1KI92086G	9005	3+6	17377 9	1
droite haut + droite bas	350x500 1KI92087D	9005	3+6	17378 6	1
gauche haut + gauche bas	350x500 1KI92087G	9005	3+6	17379 3	1
droite haut + droite bas	350x550 1KI92088D	9005	3+6	17380 9	1
gauche haut + gauche bas	350x550 1KI92088G	9005	3+6	17381 6	1

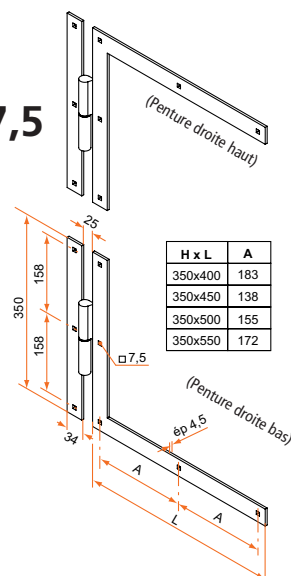

Penture charnière BC - Ø14 - 34 x 4,5 - trous □7,5

Hauteur	Référence	Finition	Nbre trous	Gencod 3565920	Cdt
droite	350 1KI92096D	9005	3+3	15927 8	1
gauche	350 1KI92096G	9005	3+3	15928 5	1

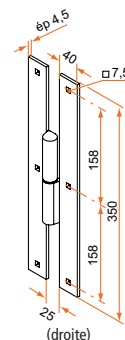

KIT 2 pentures équerres BC - Ø14 - 40 x 6 - trous □7,5

Le kit comprend 1 penture haute et 1 penture basse.

Dimension	Référence	Finition	Nbre trous	Gencod 3565920	Cdt
droite haut + droite bas	400x600 1KI92089D	9005	3+6	17382 3	1
gauche haut + gauche bas	400x600 1KI92089G	9005	3+6	17383 0	1
droite haut + droite bas	400x700 1KI92090D	9005	3+7	17384 7	1
gauche haut + gauche bas	400x700 1KI92090G	9005	3+7	17385 4	1
droite haut + droite bas	400x800 1KI92091D	9005	3+7	17386 1	1
gauche haut + gauche bas	400x800 1KI92091G	9005	3+7	17387 8	1
droite haut + droite bas	400x1000 1KI92092D	9005	3+8	17388 5	1
gauche haut + gauche bas	400x1000 1KI92092G	9005	3+8	17389 2	1

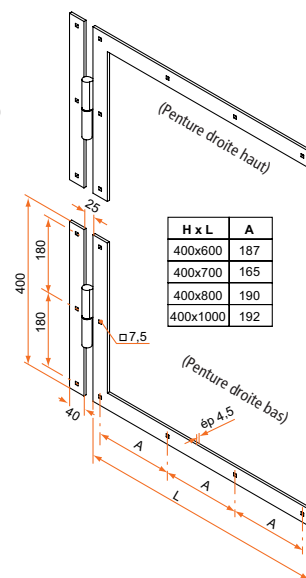

Penture charnière BC - Ø14 - 40 x 6 - trous □7,5

Haute	Référence	Finition	Nbre trous	Gencod 3565920	Cdt
droite	400 1KI92097D	9005	3+3	17390 8	1
gauche	400 1KI92097G	9005	3+3	17391 5	1

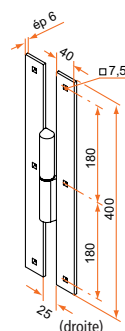

Penture équerre et charnière gamme dégondante



- D = Droit
- G = Gauche

KIT 2 pentures équerres BR - Ø14 - 34 x 4,5 - trous □7,5

Le kit comprend 1 penture haute et 1 penture basse.

Dimension	Référence	Finition	Nbre trous	Gencod 3565920	Cdt
droite haut + droite bas	350x400 1KI92099D	9005	3+5	17392 2	1
gauche haut + gauche bas	350x400 1KI92099G	9005	3+5	17393 9	1
droite haut + droite bas	350x450 1KI92100D	9005	3+6	17394 6	1
gauche haut + gauche bas	350x450 1KI92100G	9005	3+6	17395 3	1
droite haut + droite bas	350x500 1KI92101D	9005	3+6	17396 0	1
gauche haut + gauche bas	350x500 1KI92101G	9005	3+6	17397 7	1
droite haut + droite bas	350x550 1KI92102D	9005	3+6	17398 4	1
gauche haut + gauche bas	350x550 1KI92102G	9005	3+6	17399 1	1

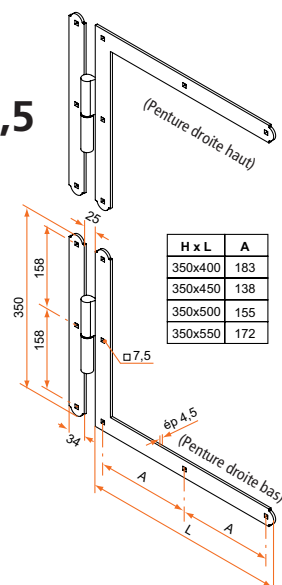

Penture charnière BR - Ø14 - 34 x 4,5 - trous □7,5

Hauteur	Référence	Finition	Nbre trous	Gencod 3565920	Cdt
droite	350 1KI92107D	9005	3+3	17408 0	1
gauche	350 1KI92107G	9005	3+3	17409 7	1

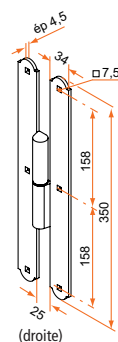

KIT 2 pentures équerres BR- Ø14 - 40 x 6 - trous □7,5

Le kit comprend 1 penture haute et 1 penture basse.

Dimension	Référence	Finition	Nbre trous	Gencod 3565920	Cdt
droite haut + droite bas	400x600 1KI92103D	9005	3+6	17400 4	1
gauche haut + gauche bas	400x600 1KI92103G	9005	3+6	17401 1	1
droite haut + droite bas	400x700 1KI92104D	9005	3+7	17402 8	1
gauche haut + gauche bas	400x700 1KI92104G	9005	3+7	17403 5	1
droite haut + droite bas	400x800 1KI92105D	9005	3+7	17404 2	1
gauche haut + gauche bas	400x800 1KI92105G	9005	3+7	17405 9	1
droite haut + droite bas	400x1000 1KI92106D	9005	3+8	17406 6	1
gauche haut + gauche bas	400x1000 1KI92106G	9005	3+8	17407 3	1

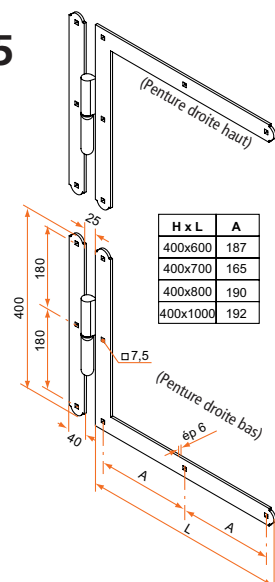

Penture charnière BR - Ø14 - 40 x 6 - trous □7,5

Haute	Référence	Finition	Nbre trous	Gencod 3565920	Cdt
droite	400 1KI92108D	9005	3+3	17410 3	1
gauche	400 1KI92108G	9005	3+3	17411 0	1

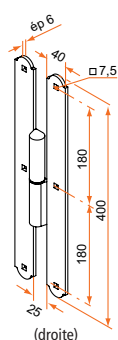

sur stock sur Cde sur devis