

# PENTURE ÉQUERRE RÉGLABLE ALUMINIUM

## Penture équerre réglable aluminium Rapidrénov



### Les + produits

*Idéal pour la rénovation  
Montage sur gonds existants  
Réglage et montage faciles et rapides*



Dans le cas où les cavaliers et les pentures sont pré-montés en usine, passer directement à l'étape 3.

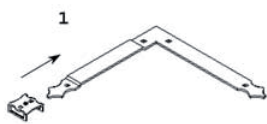

Enfiler le cavalier sur la penture.

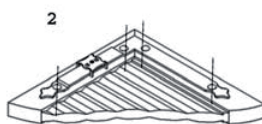

Fixer l'ensemble penture + cavalier sur le volet.

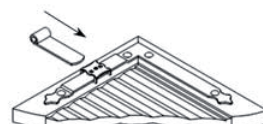

Engager le noeud entre le cavalier et la penture.

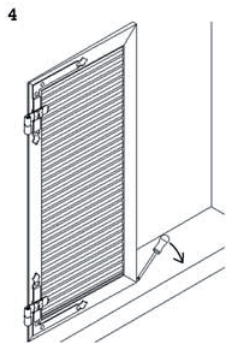

Accrocher le volet sur les gonds de façade et le faire pivoter en position de fermeture. Régler les jeux entre volet et l'encadrement (à l'aide d'un tournevis).

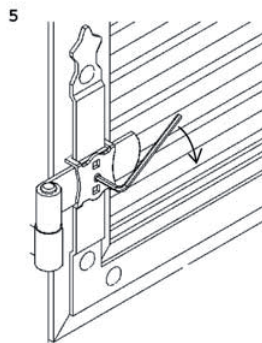

Bloquer l'ensemble à l'aide d'une clef hexagonale de 4. Vérifier le bon fonctionnement du volet. Corriger si nécessaire.

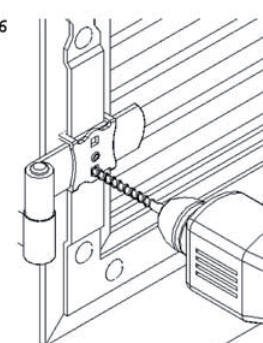

Percer l'ensemble (noeud penture volet et contre penture) en utilisant les deux orifices carrés comme canons de guidage.

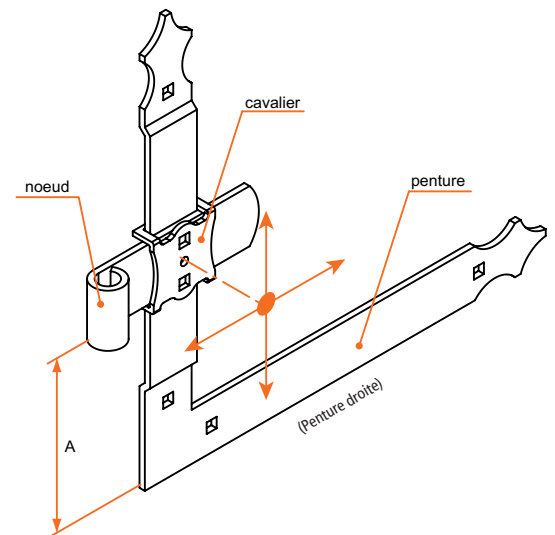

**ATTENTION :** La vis de blocage ne sert qu'à réaliser le réglage, il faut impérativement consolider l'ensemble par vis écrous ou rivets

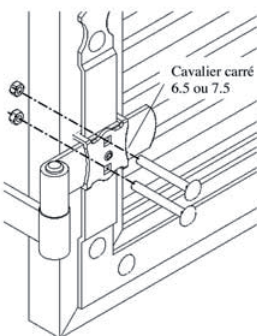

Solidariser l'ensemble à l'aide de vis TRCC et écrous.

### AUTRES POSSIBILITES DE FIXATION

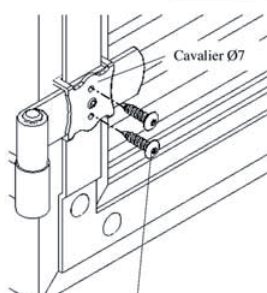

Vis TRL TORX 7 inox

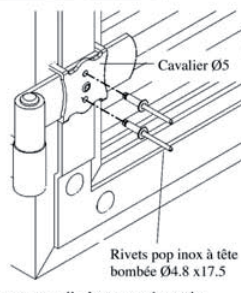

Rivets pop inox à tête bombée Ø4.8 x17.5

Dans ce cas, il n'est pas nécessaire de percer le volet (le rivet est monté en aveugle).

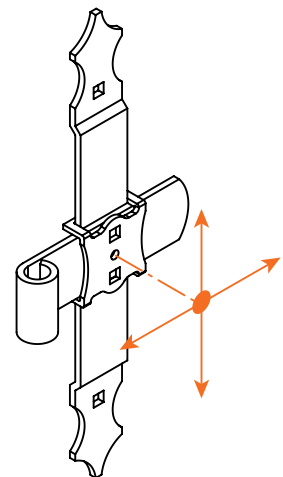

sur stock

sur Cde

sur devis

**BURGAUD**

Tél. : 0 825 80 85 80 | Fax : 02 51 54 62 01

# PENTURE ÉQUERRE RÉGLABLE ALUMINIUM

## Penture équerre réglable aluminium Rapidrénov

### Penture équerre 35 x 4 - 200 x 250 - trous □7,5

| Longueur  | Référence | Finition | Sens | Gencod<br>3565920 | Cdt |
|-----------|-----------|----------|------|-------------------|-----|
| 200 x 250 | 3PE92136D | 9005     | D    | 16325 1           | 20  |
| 200 x 250 | 3PE92136G | 9005     | G    | 16326 8           | 20  |
| 200 x 250 | 3PE91130D | 9016     | D    | 16327 5           | 20  |
| 200 x 250 | 3PE91130G | 9016     | G    | 16328 2           | 20  |

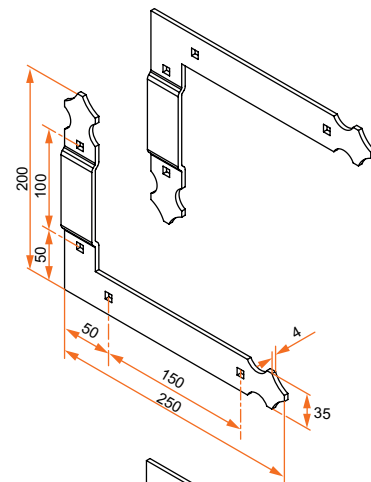

### Penture équerre 35 x 4 - 200 x 250 - trous Ø5

| Longueur  | Référence | Finition | Sens | Gencod<br>3565920 | Cdt |
|-----------|-----------|----------|------|-------------------|-----|
| 200 x 250 | 3PE92137D | 9005     | D    | 16337 4           | 20  |
| 200 x 250 | 3PE92137G | 9005     | G    | 16338 1           | 20  |
| 200 x 250 | 3PE91131D | 9016     | D    | 16340 4           | 20  |
| 200 x 250 | 3PE91131G | 9016     | G    | 16341 1           | 20  |

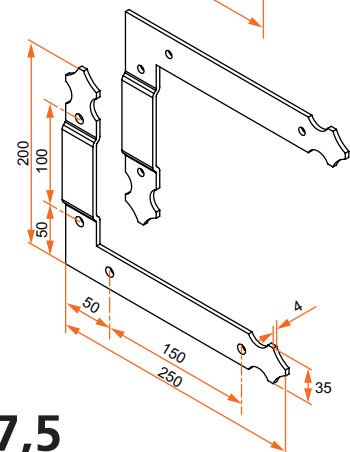

### Penture intermédiaire 34 x 4 - Lg 200 - trous □7,5

| Longueur | Référence | Finition | Gencod<br>3565920 | Cdt |
|----------|-----------|----------|-------------------|-----|
| 200      | 3PE92137  | 9005     | 16333 6           | 50  |
| 200      | 3PE91131  | 9016     | 13300 1           | 50  |

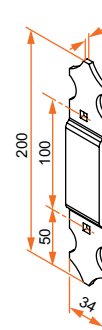

### Penture intermédiaire 34 x 4 - Lg 200 - trous Ø 5

| Longueur | Référence | Finition | Gencod<br>3565920 | Cdt |
|----------|-----------|----------|-------------------|-----|
| 200      | 3PE92138  | 9005     | 16339 8           | 50  |
| 200      | 3PE91132  | 9016     | 16342 8           | 50  |

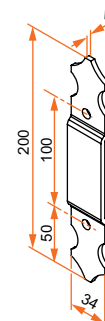

RAL



Pour le code RAL, prendre la réf. de l'article en noir et ajouter la couleur de RAL souhaité + Tx brillance  
ex : 800010 RAL9003 30 % brillance

sur stock

sur Cde

sur devis

**BURGAUD**

Tél. : 0 825 80 85 80 | Fax : 02 51 54 62 01

# PENTURE ÉQUERRE RÉGLABLE ALUMINIUM

## Penture équerre réglable aluminium Rapidrénov

### Penture équerre 35 x 4 - 300 x 300 - trous □7,5

| Longueur  | Référence | Finition | Sens | Gencod<br>3565920 | Cdt |
|-----------|-----------|----------|------|-------------------|-----|
| 300 X 300 | 3PE92020G | 9005     | G    | 12201 2           | 20  |
| 300 X 300 | 3PE92020D | 9005     | D    | 12199 2           | 20  |
| 300 X 300 | 3PE91017G | 9016     | G    | 12196 1           | 20  |
| 300 X 300 | 3PE91017D | 9016     | D    | 12195 4           | 20  |

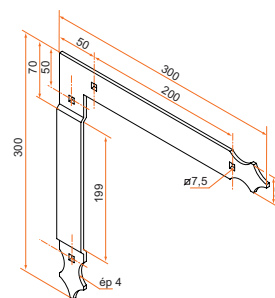

### Penture équerre 35 x 4 - 300 x 300 - trous Ø5

| Longueur  | Référence | Finition | Sens | Gencod<br>3565920 | Cdt |
|-----------|-----------|----------|------|-------------------|-----|
| 300 X 300 | 3PE92021G | 9005     | G    | 12205 0           | 20  |
| 300 X 300 | 3PE92021D | 9005     | D    | 12203 6           | 20  |
| 300 X 300 | 3PE91018G | 9016     | G    | 12198 5           | 20  |
| 300 X 300 | 3PE91018D | 9016     | D    | 12197 8           | 20  |

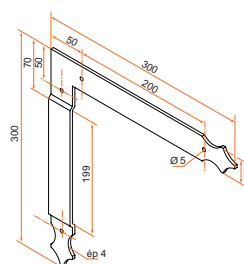

### Penture équerre 35 x 4 - 400 x 300 - trous □7,5

| Longueur  | Référence | Finition | Sens | Gencod<br>3565920 | Cdt |
|-----------|-----------|----------|------|-------------------|-----|
| 400 X 300 | 3PE92135G | 9005     | G    | 15485 3           | 20  |
| 400 X 300 | 3PE92135D | 9005     | D    | 15484 6           | 20  |
| 400 X 300 | 3PE91129G | 9016     | G    | 15487 7           | 20  |
| 400 X 300 | 3PE91129D | 9016     | D    | 15486 0           | 20  |

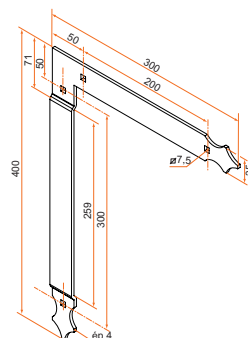

### Contre-penture équerre réglable 35 x 3 - 300 x 300 - trous □7,5

| Longueur  | Référence | Finition | Gencod<br>3565920 | Cdt |
|-----------|-----------|----------|-------------------|-----|
| 300 X 300 | 3PE92098  | 9005     | 11066 8           | 20  |
| 300 X 300 | 3PE91093  | 9016     | 11750 6           | 20  |

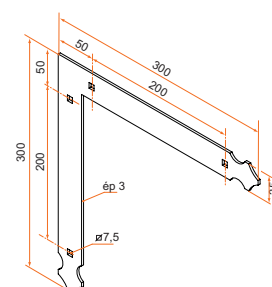

### Contre-penture équerre réglable 35 x 4 - 300 x 400 - trous □7,5

| Longueur  | Référence | Finition | Gencod<br>3565920 | Cdt |
|-----------|-----------|----------|-------------------|-----|
| 300 X 400 | 3PE92120  | 9005     | 13650 7           | 20  |
| 300 X 400 | 3PE91117  | 9016     | 13651 4           | 20  |

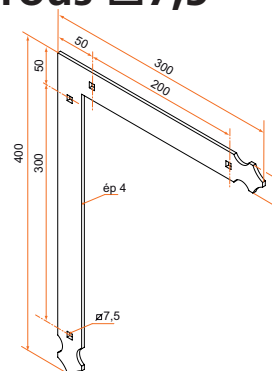

Pour le code RAL, prendre la réf. de l'article en noir et ajouter la couleur de RAL souhaité + Tx brillance  
ex : 800010 RAL9003 30 % brillance

[sur stock](#) [sur Cde](#) [sur devis](#)

# PENTURE ÉQUERRE RÉGLABLE ALUMINIUM

Penture intermédiaire réglable aluminium Rapidrénov

## Penture intermédiaire 34 x 4 - Lg 300 - trous □7,5

| Longueur | Référence | Finition | Gencod<br>3565920 | Cdt |
|----------|-----------|----------|-------------------|-----|
| 300      | 3PE92022  | 9005     | 12224 1           | 50  |
| 300      | 3PE91019  | 9016     | 12222 7           | 50  |

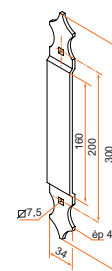

## Penture intermédiaire 34 x 4 - Lg 300 - trous Ø5

| Longueur | Référence | Finition | Gencod<br>3565920 | Cdt |
|----------|-----------|----------|-------------------|-----|
| 300      | 3PE92023  | 9005     | 12226 5           | 50  |
| 300      | 3PE91020  | 9016     | 12223 4           | 50  |

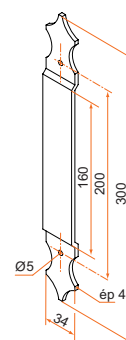

## Contre-penture intermédiaire 34 x 3 - Lg 300 - trous □ 7,5

| Longueur | Référence | Finition | Gencod<br>3565920 | Cdt |
|----------|-----------|----------|-------------------|-----|
| 300      | 3PE92099  | 9005     | 11069 9           | 50  |
| 300      | 3PE91094  | 9016     | 11526 7           | 50  |

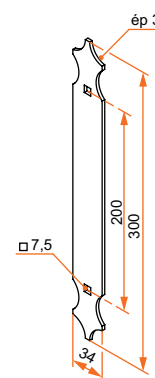

## Contre-penture intermédiaire 34 x 3 - Lg 300 - trous Ø5

| Longueur | Référence | Finition | Gencod<br>3565920 | Cdt |
|----------|-----------|----------|-------------------|-----|
| 300      | 3PE92096  | 9005     | 11509 0           | 50  |
| 300      | 3PE91091  | 9016     | 12154 1           | 50  |

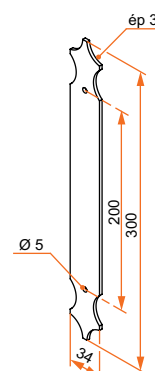

Pour le code RAL, prendre la réf. de l'article en noir et ajouter la couleur de RAL souhaité + Tx brillance  
ex : 800010 RAL9003 30 % brillance

[sur stock](#) [sur Cde](#) [sur devis](#)

**BURGAUD**

Tél. : 0 825 80 85 80 | Fax : 02 51 54 62 01