

# SERRURES EN APPLIQUE

## Serrures 2 ou 3 points



Cette serrure procure une excellente sécurité grâce à une fermeture multi-points.

L'entraînement se fait au choix par anneau double tombant pour un encombrement réduit, par béquille ou bouton béquille pour un meilleur confort de manoeuvre.

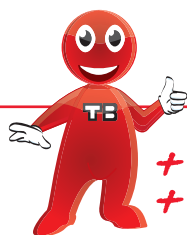

### Les + produits

- + Robuste
- + Adaptable sur tout type de volet



⚠ Attention au sens de la serrure

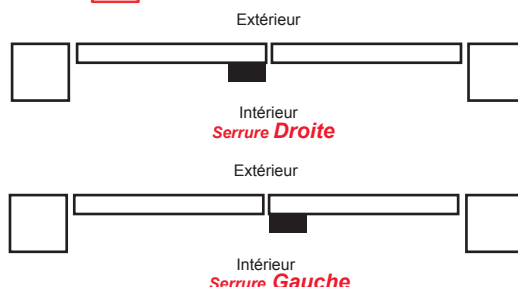

### Finitions

- Acier zingué jaune.
- Tringles et accessoires en acier zingué jaune.

### Description

- La condamnation se fait par clé à l'extérieur (demi-cylindre européen) et par bouton à l'intérieur.
- Pênes hauts et bas droits ou contrecoudés (pour volets avec barres et écharpes).
- Course en 1/4 de tour de fouillot.
- 3ème point longueur 17 mm (court) ou 75 mm (long).
- Fouillot carré de 7 mm.

### Produits connexes

- Tringle..... P38
- Coulisseau ..... P38
- Gâche ..... P38/39
- Entrée extérieure ..... P37
- Anneau double ..... P37
- Bouton béquille ..... P37
- Demi cylindre..... P26



Longueur de cylindre à commander suivant l'épaisseur du panneau :  
- 18 à 27 mm : cylindre 10 + 40  
- 28 à 38 mm : cylindre 10 + 50



Il existe également des versions de serrure avec pênes contrecoudés inversés, nous consulter.



sur stock

sur Cde

sur devis

**TIRARD**

Tél. : 0 825 80 85 80 | Fax : 03 22 20 74 30

# SERRURES EN APPLIQUE

## Serrures 2 ou 3 points sens normal



Les versions 3ème point long sont livrées systématiquement avec la gâche CE112001, page 38.

### Serrure 2 ou 3 points gauche pènes droits

- Acier zingué jaune
- Sens normal

	Référence	Finition	Gencod 3661598	Cdt
2 points	CE112201	Zn jaune	00257 8	1
3ème point court	CE112203	Zn jaune	00259 2	1
3ème point long	CE112205	Zn jaune	00261 5	1

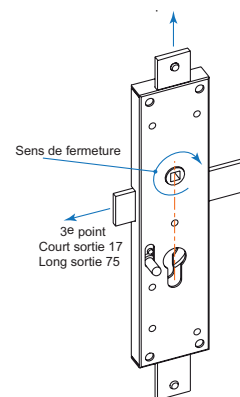
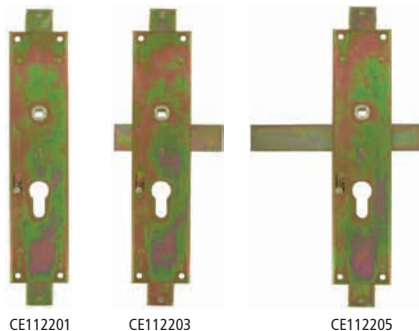

### Serrure 2 ou 3 points droite pènes droits

- Acier zingué jaune
- Sens normal

	Référence	Finition	Gencod 3661598	Cdt
2 points	CE112101	Zn jaune	00245 5	1
3ème point court	CE112103	Zn jaune	00247 9	1
3ème point long	CE112105	Zn jaune	00249 3	1

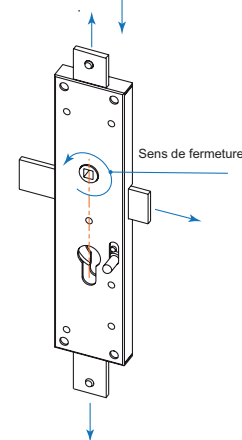
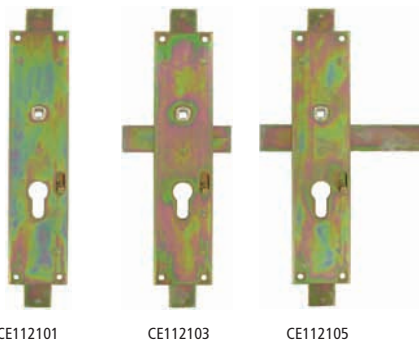

### Serrure 2 ou 3 points gauche pènes contrecoudés

- Acier zingué jaune
- Sens normal

	Référence	Finition	Gencod 3661598	Cdt
2 points	CE112202	Zn jaune	00258 5	1
3ème point court	CE112204	Zn jaune	00260 8	1
3ème point long	CE112206	Zn jaune	00262 2	1

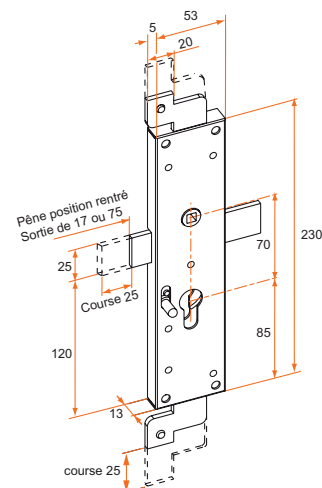
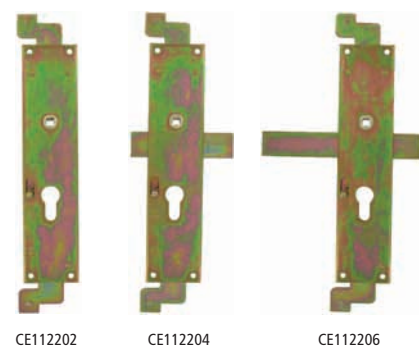

### Serrure 2 ou 3 points droite pènes contrecoudés

- Acier zingué jaune
- Sens normal

	Référence	Finition	Gencod 3661598	Cdt
2 points	CE112102	Zn jaune	00246 2	1
3ème point court	CE112104	Zn jaune	00248 6	1
3ème point long	CE112106	Zn jaune	00250 9	1

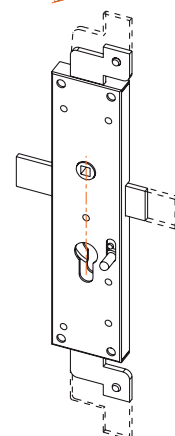
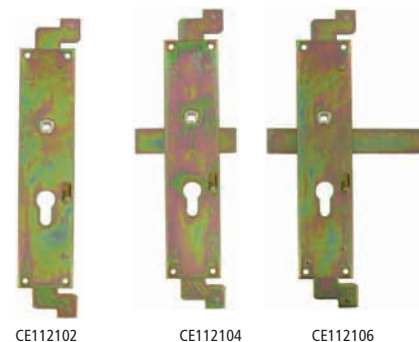

sur stock sur Cde sur devis

**TIRARD**

Tél. : 0 825 80 85 80 | Fax : 03 22 20 74 30

# SERRURES EN APPLIQUE

## Serrures 2 ou 3 points sens européen



Les versions 3ème point long sont livrées systématiquement avec la gâche CE112001, page 38.

### Serrure 2 ou 3 points gauche pènes droits

- Acier zingué jaune
- Sens européen

	Référence	Finition	Gencod 3661598	Cdt
2 points	CE112207	Zn jaune	00263 9	1
3ème point court	CE112211	Zn jaune	00267 7	1
3ème point long	CE112209	Zn jaune	00265 3	1

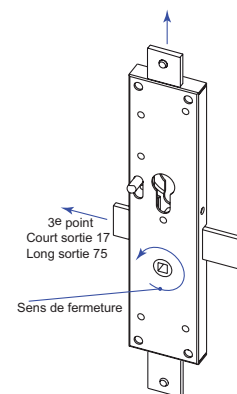
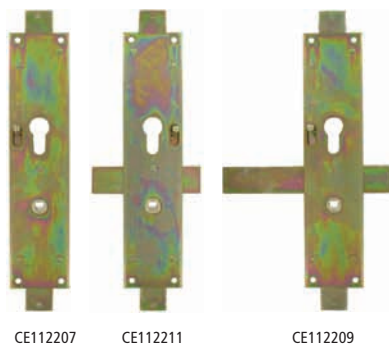

### Serrure 2 ou 3 points droite pènes droits

- Acier zingué jaune
- Sens européen

	Référence	Finition	Gencod 3661598	Cdt
2 points	CE112107	Zn jaune	00251 6	1
3ème point court	CE112111	Zn jaune	00255 4	1
3ème point long	CE112109	Zn jaune	00253 0	1

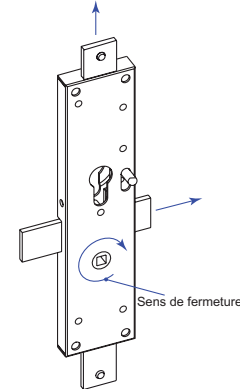
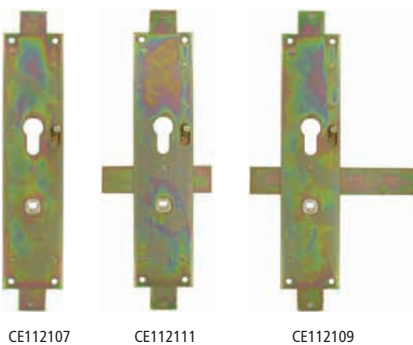

### Serrure 2 ou 3 points gauche pènes contrecoudés

- Acier zingué jaune
- Sens européen

	Référence	Finition	Gencod 3661598	Cdt
2 points	CE112208	Zn jaune	00264 6	1
3ème point court	CE112212	Zn jaune	00268 4	1
3ème point long	CE112210	Zn jaune	00266 0	1

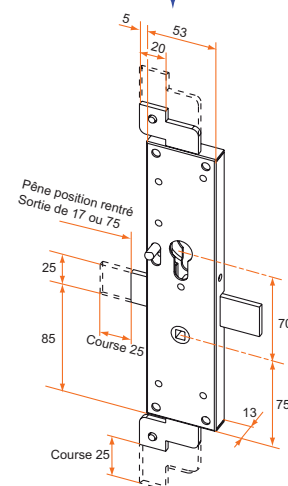
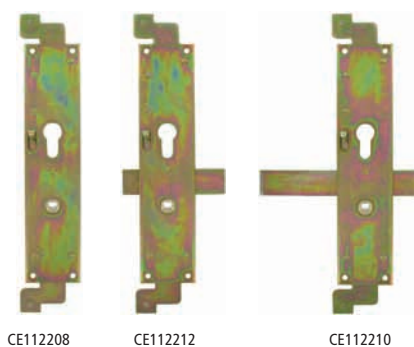

### Serrure 2 ou 3 points droite pènes contrecoudés

- Acier zingué jaune
- Sens européen

	Référence	Finition	Gencod 3661598	Cdt
2 points	CE112108	Zn jaune	00252 3	1
3ème point court	CE112112	Zn jaune	00256 1	1
3ème point long	CE112110	Zn jaune	00254 7	1

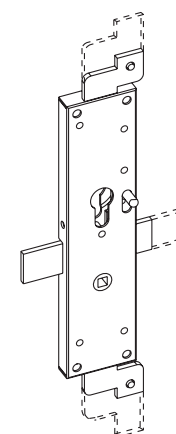
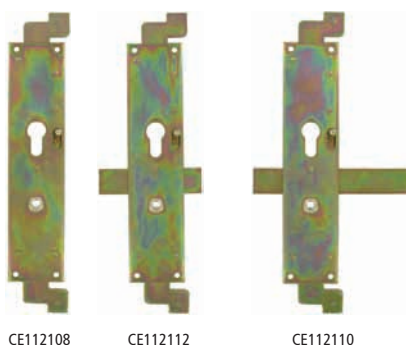

sur stock sur Cde sur devis

**TIRARD**

Tél. : 0 825 80 85 80 | Fax : 03 22 20 74 30

# SERRURES EN APPLIQUE

## Serrures 2 ou 3 points

### Anneau double mobile

- Cupro-aluminium
- Pour épaisseur maxi 75 mm, recoupable
- Montage de l'anneau femelle par vis cuvette

#### Carré ACIER

Référence	Finition	Gencod 3661598	Cdt
CE612005	Zn jaune	00271 4	1
CE692005	9005	00274 5	1

#### Carré INOX

Référence	Finition	Gencod 3661598	Cdt
CE691005	9016	03582 8	1
CJ690001	9010	00427 5	1
CJ692001	9005	00428 2	1

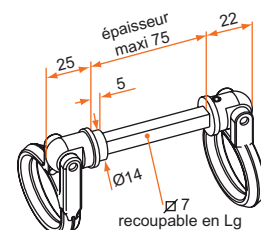

Tous les organes de manoeuvre Multiréverso de la page 22 / 23 / 24 / 25 sont compatibles avec la serrure 2/3 points CE

### Ensemble bouton béquille avec entrée

- Bouton béquille aluminium, entrée acier
- Pour épaisseur maxi 75 mm et 95 mm
- Pour sens européen uniquement

#### Épaisseur 75 mm maxi

Référence	Finition	Gencod 3661598	Cdt
CE092001	9005	00233 2	1
CE090001	9010	01663 6	1

#### Épaisseur 95 mm maxi

Référence	Finition	Gencod 3661598	Cdt
CE092002	9005	00234 9	1
CE090002	9010	01664 3	1

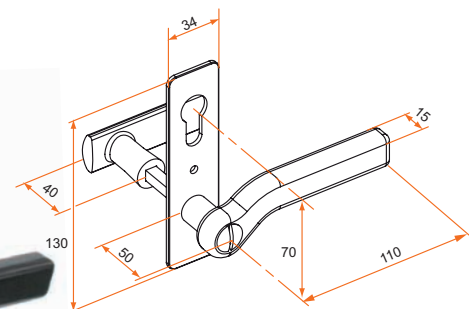

### Entrée extérieure

- Cupro-aluminium
- Compatible avec anneau double

#### Pour serrure sens normal

Référence	Finition	Gencod 3661598	Cdt
CE601006	Zn jaune	00269 1	1
CE692001	9005	00272 1	1

#### Pour serrure sens européen

Référence	Finition	Gencod 3661598	Cdt
CE601007	Zn jaune	00270 7	1
CE692002	9005	00273 8	1

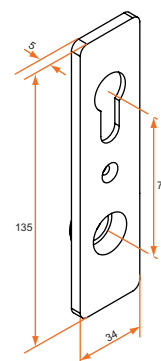
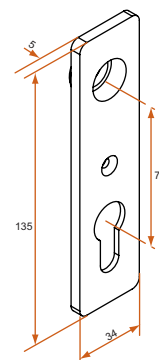

sur stock sur Cde sur devis

**TIRARD**

Tél. : 0 825 80 85 80 | Fax : 03 22 20 74 30

# SERRURES EN APPLIQUE

## Accessoires serrures 2 ou 3 points

### Tringle

- Acier 20 x 4, zingué jaune
- Percée à chaque extrémité, recoupable

	Référence	Finition	Gencod 3661598	Cdt
lg 2,10 m	CE112006	Zn jaune	00240 0	5
lg 2,25 m	CE112007	Zn jaune	00241 7	5
lg 2,50 m	CE112008	Zn jaune	00242 4	5

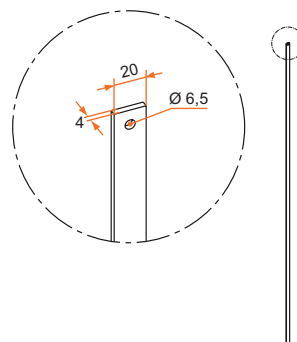

### Coulisseau

- Acier zingué jaune
- Pour tringle 20 x 4

Référence	Finition	Gencod 3661598	Cdt
CE112003	Zn jaune	00237 0	1

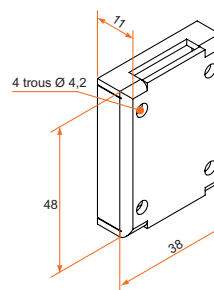

### Gâche plate universelle

- Acier zingué jaune
- Pour 3ème point en 2 vantaux

Référence	Finition	Gencod 3661598	Cdt
CE112001	Zn jaune	00235 6	1

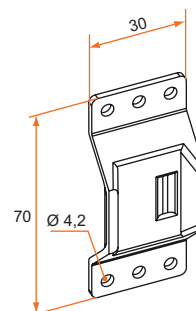

### Gâche 3ème point fixation en feuillure

- Acier zingué jaune
- Montage à 2 vantaux

Référence	Finition	Gencod 3661598	Cdt
CE112009	Zn jaune	00243 1	1

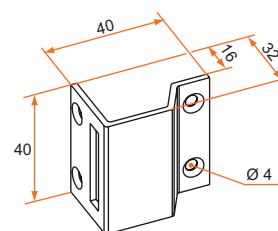

# SERRURES EN APPLIQUE

## Accessoires serrures 2 ou 3 points

### Gâche pour seuil et linteau

– Acier zingué jaune

Référence	Finition	Gencod 3661598	Cdt
CE112002	Zn jaune	00236 3	1

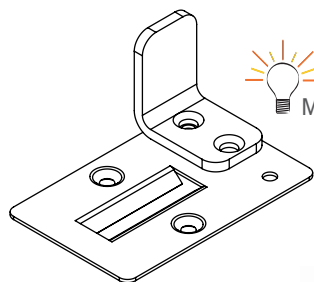
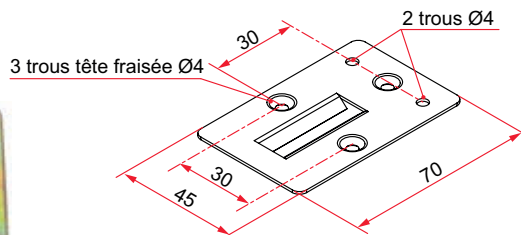

Montage de la butée sur la gâche.

### Butée

– Acier zingué jaune  
– Peut se monter sur gâche seuil et linteau

Référence	Finition	Gencod 3661598	Cdt
CE112005	Zn jaune	00239 4	1

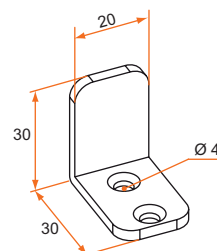

### Gâche réglable 3ème point

– Acier zingué jaune  
– Pour 3ème point, à monter sur équerre de gâche

Référence	Finition	Gencod 3661598	Cdt
CE112010	Zn jaune	00244 8	1

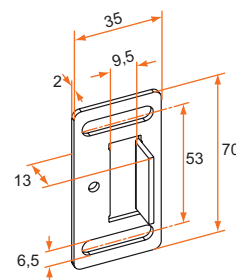

### Equerre de gâche

– Acier zingué jaune  
– Pour montage de la gâche réglable sur écoinçon ou linteau

Référence	Finition	Gencod 3661598	Cdt
CE112004	Zn jaune	00238 7	1

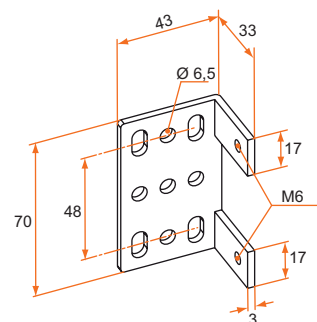

sur stock

sur Cde

sur devis

**TIRARD**

Tél. : 0 825 80 85 80 | Fax : 03 22 20 74 30