

Les applications possibles sont :



Volets battants PVC et
aluminium



Caractéristiques

- En aluminium
- Axe en composite

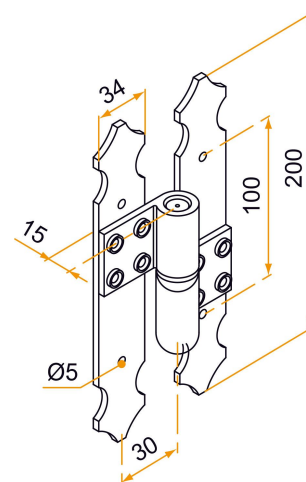

Produits à commander chez :
BURGAUD SAS 147, rue des Paludiers Z.I. des Mares 85270 SAINT-HILAIRE-DE-RIEZ
email : commande@tirard-burgaud.com

Les applications possibles sont :



Volets battants PVC et aluminium



Référence	Sens de montage	Finition	Pièce composite	GENCOD 3565920	Condit. par	Délai j
3PE92079G	gauche	9005-30%	noir	11634 9	30	14
3PE92079D	droite	9005-30%	noir	11633 2	30	14
3PE91074G	gauche	9016-80%	blanc	11626 4	30	14
3PE91074D	droite	9016-80%	blanc	11625 7	30	14
3PE92079GRAL	gauche		noir	18221 4	1	14
3PE92079DRAL	droite		noir	18220 7	1	14
3PE92079GABRAL	gauche		blanc	22279 8	1	14
3PE92079DABRAL	droite		blanc	22280 4	1	14

Multi-RAL : préciser votre couleur à la commande (<https://www.couleursral.fr/ral-classic>)