

Les applications possibles sont :

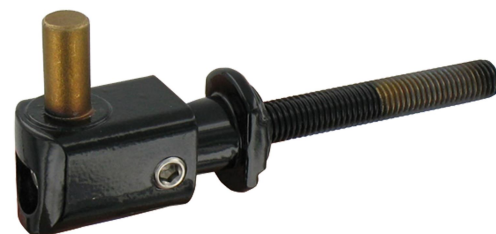

Portails battants



## Caractéristiques

- En cupro-aluminium
- Visserie en inox

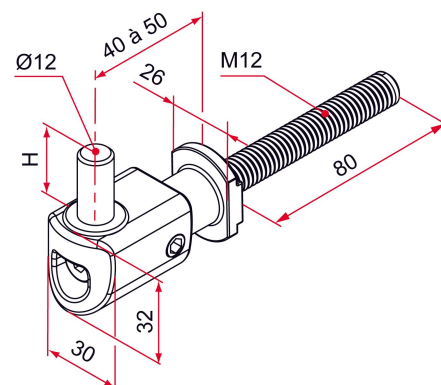

Produits à commander chez :  
TIRARD SAS 16, Avenue du Vimeu Vert Z.A. du Vimeu Industriel 80210  
FEUQUIERES-EN-VIMEU  
email : [commande@tirard-burgaud.com](mailto:commande@tirard-burgaud.com)

Les applications possibles sont :



Portails battants



Référence	H	Finition	GENCOD 3661598	Condit. par	Délai j
NA692104	25	9005-80%	03920 8	25	7
NA691104	25	9016-80%	03919 2	25	7
NA619104	25	brut	03918 5	1	7
NA6XX104	25		03921 5	1	21
NA692204	35	9005-80%	03924 6	25	7
NA691204	35	9016-80%	03923 9	25	14
NA619204	35	brut	03922 2	1	7
NA6XX204	35		03925 3	1	21

Multi-RAL : préciser votre couleur à la commande (<https://www.couleursral.fr/ral-classic>)