

Les applications possibles sont :



Volets battants PVC et
aluminium



Caractéristiques

- En aluminium

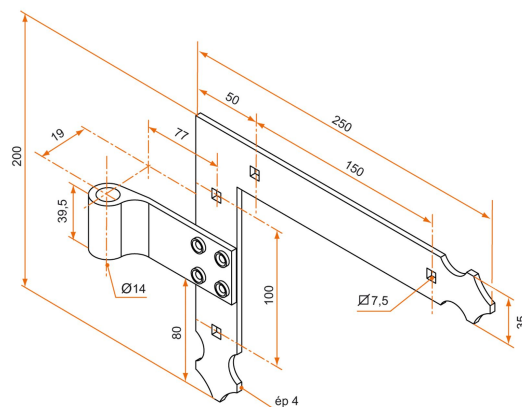

Produits à commander chez :
BURGAUD SAS 147, rue des Paludiers Z.I. des Mares 85270 SAINT-HILAIRE-DE-RIEZ
email : commande@tirard-burgaud.com



Penture équerre - bout feston - Ø14 - H.200xL.250 - 35x4 - trous carrés de 7,5 - déport 19x77

Les applications possibles sont :



Volets battants PVC et
aluminium



Référence	Sens de montage	Finition	GENCOD 3565920	Condit. par	Délai j
3PE92069G	gauche	9005-30%	10907 5	50	14
3PE92069D	droite	9005-30%	10906 8	50	14
3PE91064G	gauche	9016-80%	10893 1	50	14
3PE91064D	droite	9016-80%	10892 4	50	14
3PE92069GRAL	gauche		14827 2	1	14
3PE92069DRAL	droite		14828 9	1	14

Multi-RAL : préciser votre couleur à la commande (<https://www.couleursral.fr/ral-classic>)