

Les applications possibles sont :



Volets battants PVC et aluminium



## Caractéristiques

- En aluminium

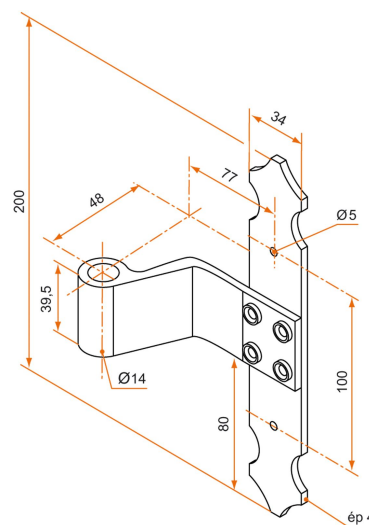

Produits à commander chez :  
BURGAUD SAS 147, rue des Paludiers Z.I. des Mares 85270 SAINT-HILAIRE-DE-RIEZ  
email : [commande@tirard-burgaud.com](mailto:commande@tirard-burgaud.com)



# Penture intermédiaire - bout feston - Ø14 - H.200 - 35x4 - trous ronds de 5 - déport 48x77

Les applications possibles sont :



Volets battants PVC et  
aluminium



Référence	Finition	GENCOD 3565920	Condit. par	Délai j
3PE92092	9005-30%	11020 0	25	14
3PE91087	9016-80%	11013 2	25	14
3PE92092RAL		11029 3	1	14

Multi-RAL : préciser votre couleur à la commande (<https://www.couleursral.fr/ral-classic>)