

Les applications possibles sont :



Portes de garages



Volets battants et
persiennes



Caractéristiques

- En acier



Astuce

- La version 3ème point long est livrée systématiquement avec la gâche plate universelle (réf.CE112001) pour assurer un guidage et un maintien. Consultez l'index.

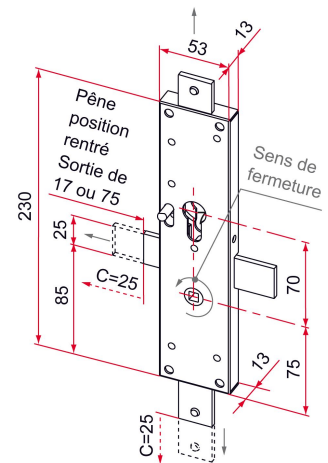

Produits à commander chez :
TIRARD SAS 16, Avenue du Vimeu Vert Z.A. du Vimeu Industriel 80210
FEUQUIERES-EN-VIMEU
email : commande@tirard-burgaud.com

Les applications possibles sont :



Portes de garages



Volets battants et persiennes



Référence	Nb et type de point	Finition	GENCOD 3661598	Condit. par	Délai j
CE112207	2 points	Zn	00263 9	1	7
CE112211	3ème point court	Zn	00267 7	1	7
CE112209	3ème point long	Zn	00265 3	1	7

 Multi-RAL : préciser votre couleur à la commande (<https://www.couleursral.fr/ral-classic>)