

Les applications possibles sont :



Volets battants PVC et
aluminium



Caractéristiques

- En aluminium
- Axe en composite

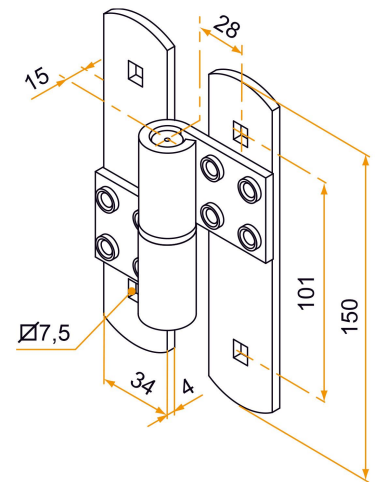

Produits à commander chez :
BURGAUD SAS 147, rue des Paludiers Z.I. des Mares 85270 SAINT-HILAIRE-DE-RIEZ
email : commande@tirard-burgaud.com

Les applications possibles sont :



Volets battants PVC et aluminium

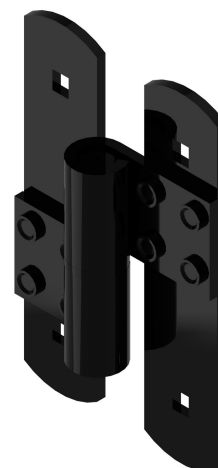

Référence	Sens de montage	Finition	Pièce composite	GENCOD 3565920	Condit. par	Délai j
KIU030GN53	gauche	9005-30%	noir	21570 7	30	14
KIU030DN53	droite	9005-30%	noir	21571 4	30	14
KIU030GB68	gauche	9016-80%	blanc	21572 1	30	14
KIU030DB68	droite	9016-80%	blanc	21573 8	30	14
KIU030GRAL	gauche		noir	21574 5	1	14
KIU030DRAL	droite		noir	21575 2	1	14
KIU030GABRAL	gauche		blanc	22273 6	1	14
KIU030DABRAL	droite		blanc	22274 3	1	14

Multi-RAL : préciser votre couleur à la commande (<https://www.couleursral.fr/ral-classic>)